

2011/12

Spilleregler FUTSAL



SPILLEREGLER FUTSAL

Sist oppdatert 12. desember 2011

Regel		side
1	Spillebanen	4
2	Ballen	9
3	Antall spillere	10
4	Spillernes utstyr	12
5	Dommeren og Andredommeren	14
6	Tidtakere og tredjedommere	16
7	Spilletider	18
8	Spilletets begynnelse og gjenopptagelse	19
9	Ballen i og ute av spill	21
10	Hvordan mål gjøres	22
11	Offside	23
12	Feil og overtredelser	23
13	Frispark	27
14	Straffespark	32
15	Innspark	34
16	Målkast	36
17	Hjørnespark	37
	Dommertegn	39

REGEL 1

REGEL 1 – SPILLEBANEN

Spillebanen skal være rektangulær. Sidelinjene må være lengre enn mållinjen.

Lengde: minimum: 25m maksimum: 42m

Bredde: minimum: 16m maksimum: 25m

INTERNASJONALE KAMPER:

Lengde: minimum: 38m maksimum: 42m

Bredde: minimum: 20m maksimum: 25m

SPILLEBANENS LINJER:

Spillebanen markeres med linjer som tilhører de områder de avgrenser. De 2 lange linjene kalles sidelinjer. De 2 korte kalles mållinjer.

Alle linjer skal være 8 cm brede.

Spillebanen deles i 2 halvdelar an midtlinjen. Ett midtpunkt markeres på midtlinjen. En sirkel med radius 3 m markeres rundt midtpunktet.

Spillebanen og tilhørende linjer vises på følgende illustrasjon:



STRAFFESPARKFELTET:

I begge ender av spillebanen skal det markeres straffesparkfelt på følgende måte:

Kvartsirkler med 6 m radius og med sentrum i hver målstolpes utside markeres. Kvartsirklene trekkes fra mållinjen slik at de møter tenkte linjer vinkelrett mot mållinjen fra målstolpen. Den øvre delen av hver kvartsirkel bindes sammen med en linje som er 3,16 m lang og som går parallell med mållinjen mellom målstolpene.

Den bøyde linjen som markerer den ytre grensen av straffeområdet kalles straffefeltslinjen.

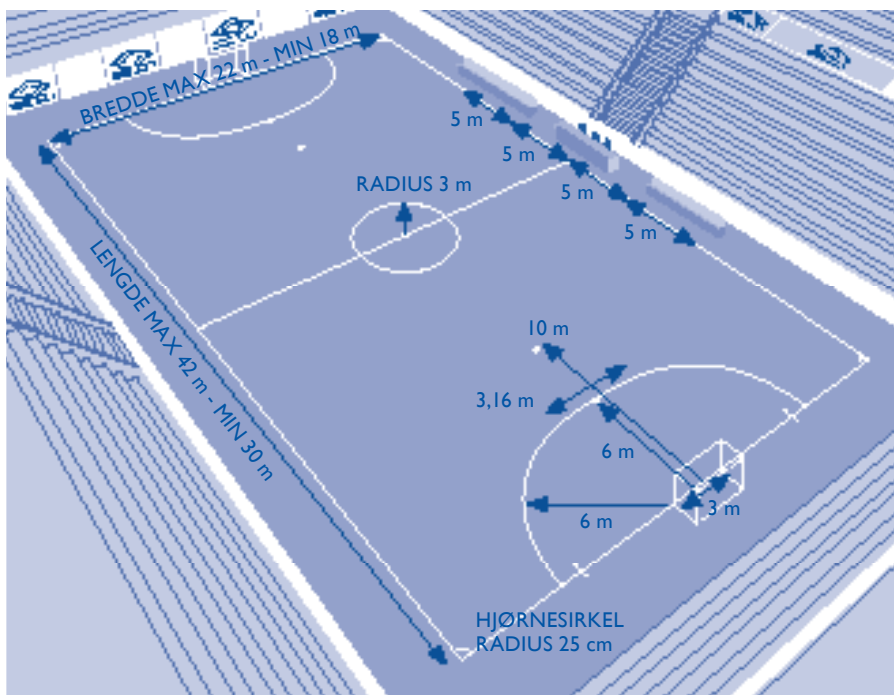

REGEL 1

STRAFFESPARKMERKET:

Ett straffemerke markeres 6 m fra ett punkt midt mellom målstolpene.

Det ytterste straffesparkmerket:

Ett ytre straffesparkmerke markeres på banen 10 m fra det midterste punkt på mållinjen.

Hjørnesparksirkel:

En hjørnesirkel med radius 25 cm markeres fra hvert hjørne inne på banen.

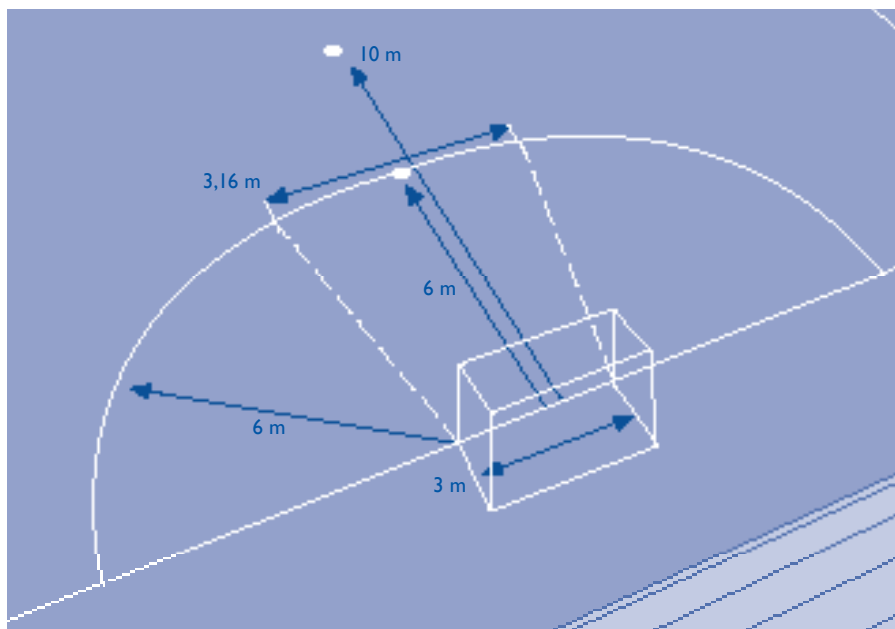

INNBYTTE OMRÅDE:

Innbytteområdene markeres på sidelinjen rett foran og på samme side som innbyttebenkene, og skal være 5 m brede. Herfra skal spillerne gå inn og ut av banen ved bytter.

Innbytteområdene markeres på begge sider med en linje vinkelrett mot sidelinjen, 8 cm bred og 80 cm lang, hvorav 40 cm markeres inn på banen og 40 cm utenfor banen.

Et lags innbytterområdet ligger på den banehalvdelen vedkommende lag forsvarer. Man bytter innbytteområder ved halvtid, og det gjelder også under ekstraomganger der det spilles.

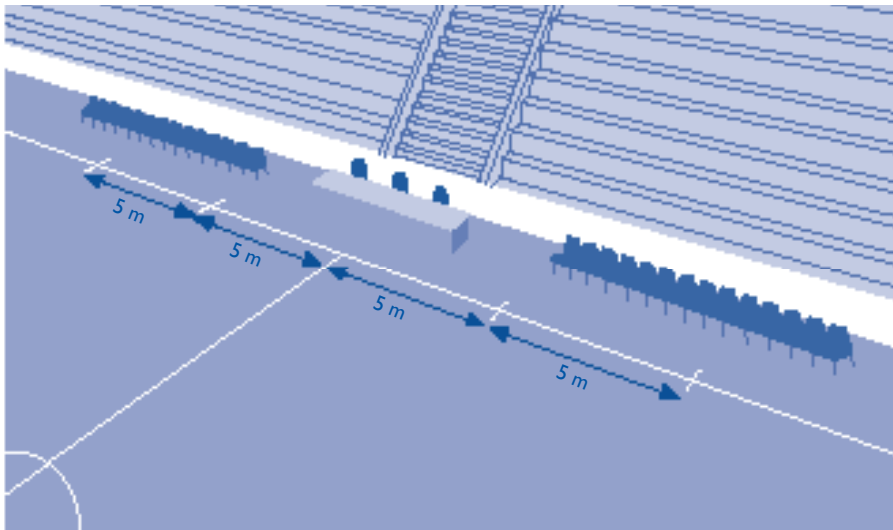

MÅL:

Målene skal plasseres på mållinjen like langt fra sidelinjene. De består av 2 loddrette stolper med like stor avstand fra hjørne og forbundet med en vannrett ribbe.

Avstanden (innvendig målt) mellom stolpene skal være 3 m og fra nedre kant av ribben skal det være 2 m.

Begge stengene og tverrliggeren skal ha samme bredde og dybde, 8 cm. Nett lages av hamp, jute eller nylon skal festes ved stolpene og tverrligger bak målet. Den nedre delen skal festes på plass med hjelp av en bøyd stang eller annen passende form for støtte.

Målets dybde, målt fra innerkant på målstengene i retning av banens utside skal være 80 cm i toppen og 100 cm på bakken. Stolpene og tverrliggeren skal være av en annen farge enn spillebanen

REGEL 1

SIKKERHET:

Målene kan være flyttbare, men må være sikkert festet i gulvet under spilllets gang.

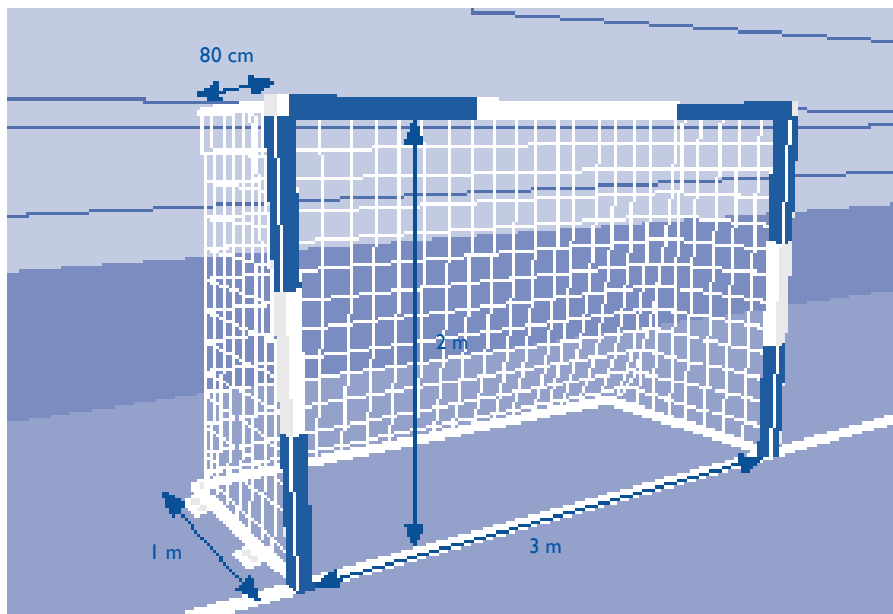

UNDERLAG:

Spilleflaten skal være slett, plan og ikke ujevn. Parkett eller kunstig underlag anbefales. Sement eller asfalt er ikke tillatt.

OFFISIELLE BESLUTNINGER:

1. Om mållinjen er mellom 15 og 16 meter, skal radiusen på kvartsirkelen kun være 4 meter. I slike tilfeller skal straffesparkmerket ikke være på straffefeltlinjen, men på en avstand av 6 meter på midtpunktet målt fra begge målstolpene.
2. Ett merke kan gjøres utenfor banen, 5 meter fra hjørnesirkelen, vinkelrett mot mållinjen, for å sikre at denne avstand følges ved hjørnespark. Merkets bredde skal være 8 cm.
3. Innbyttebenkene skal plasseres baksidelinjen ved siden og ved innbytteområdene, på hver sin side av tidtakernes bord..

REGEL 2 – BALLEN

EGENSKAPER OG MÅL

Ballen skal:

- Være rund
- Være av lær eller annet liknende materiale
- Ha en omkrets av minimum 62 cm og ikke mer enn 64 cm
- Veie mellom 400 – 440 gram
- Ha ett trykk mellom 0,4 – 0,9 atmosfæres trykk, tilsvarende 600-900g/cm²



BYTTE AV ØDELAGT BALL:

Om ballen går i stykker under spillets gang:

- Spillet stoppes
- Spillet gjenopptas med dropp med reserveballen der den opprinnelige ballen gikk i stykker

Om ballen går i stykker når ballen ikke er i spill (avspark, målkast, hjørnespark, frispark, straffespark eller innspark):

- Spillet gjenopptas etter Spillereglene , med reserveballen.

Ballen får ikke byttes uten dommerens godkjenning.

OFFISIELLE BESLUTNINGER:

1. Filtball er ikke tillatt i internasjonale kamper
2. Ballen skal ikke stusse mindre enn 50 cm og ikke mer enn 65 cm ved første stuss når den slippes fra en høyde på 2 meter. I turneringskamper er det kun tillatt med baller som tilsvarer minimumskravene i regel 2.

REGEL 3 – ANTALL SPILLERE

SPILLERE:

En kamp spilles mellom 2 lag med ikke mer enn 5 spillere, hvor 1 må være målvakt.

INNBYTTEPROSEDYRER:

Innbyttere kan benyttes i kamper som spiller i henhold til turneringsbestemmelser for en offisiell turnering på nasjonalt nivå, eller arrangert av FIFA.

Maksimum antall innbyttere er 7.

Antall bytter under kampen er ubegrenset. En spiller som byttes ut kan komme tilbake på banen for å bytte med annen spiller.

Ett bytte er utført når ballen er i spill eller ute av spill og følgende vilkår er oppfylt:

- Spilleren som forlater banen må gjøre det fra sitt eget lags innbytteområde.
- Spillerne som trer inn på spillebanen må også gjøre dette fra eget lags innbytteområde, men ikke før spilleren som forlater banen er helt ute av spillebanen.
- Ett bytte anses gjort når innbytteren trer inn på spillebanen, da han regnes for å være aktiv spiller og spilleren som forlater banen opphører å anses å være aktiv spiller.
- En innbytter er underlagt dommerens myndighet, uansett om han spiller eller ikke. En målvakt kan bytte plass med en av de andre spillere når som helst.
- Hvis en omgang forlenges til å tillate et straffespark, 10 meterstraffe eller et direkte frispark uten mur, kan kun keeper på det forsvarende lag erstattes/ byttes ut.

REGELBRUDD/STRAFF:

Om en innbytter kommer inn på spillebanen før spilleren som skal erstattes helt har forlatt banen skal:

- Spillet stoppes
- Spilleren som skal erstattes bes om å forlate spillebanen
- Innbyttespilleren advares, gis gult kort, og beordres av banen for å fullføre innbytteprosedyren ved å gjeninntre på spillebanen.
- Spillet gjenopptas med et indirekte frispark til motstanderne fra det sted på banen ballen var når spillet stoppes. Om ballen var i straffesparkfeltet skal det indirekte frisparket legges på straffefelts linje på det sted nærmest der ballen var når spillet ble stoppet.



Om, når ett bytte skal finne sted, en innbytter trer inn på banen eller spilleren som skal erstattes, forlater spillebanen på annen plass enn innbytteområde:

- Spillet stoppes
- De spillere som begår regelbrudd advares, vises gult kort, og beordres av spillebanen for å fullføre innbytteprosedyren.
- Spillet gjenopptas med et indirekte frispark til motstanderne fra det sted på banen der ballen var da spillet ble stoppet. Om ballen var i straffesparkfeltet skal det indirekte frisparket legges på straffefelts linje på det sted nærmest der ballen var når spillet ble stoppet.

OFFISIELLE BESLUTNINGER:

1. Ved kampens start må hvert lag ha minimum 3 spillere
2. Om ett lag, som et resultat av utviste spillere, har mindre enn 3 spillere (inkludert målvakt), skal kampen avbrytes
3. En leder får gi taktiske instruksjoner under kampen. Lederen må ikke forstyrre spillere eller dommeres bevegelse og de må alltid opptre på en sømmelig måte.

REGEL 4 – SPILLERNES UTSTYR

SIKKERHET:

En spiller kan ikke benytte utstyr eller annet som kan være farlig for han selv eller andre spillere, inklusive all form for smykker.

GRUNNUTSTYR:

En spillers obligatoriske utstyr består av:

- Trøye eller skjorte med lange ermer
- Kortbukse – om varmbukse benyttes skal de ha samme hovedfarge som kortbuksene
- Strømper
- Leggskinner
- Sko – Kun trenings eller gym sko av tøy eller mykt lær med gummisåle eller liknende materiell

TRØYE ELLER SKJORTE:

Et lags spillertrøyer/-skjorter skal i farge skille seg klart fra hovedfargen i motstanderlagets spillertrøyer/-skjorter.

Spillertrøyene/-skjortene skal ha nummer.

- Fargen på tallene skal skille seg tydelig fra trøyens farge.

I internasjonale kamper skal tall finnes på draktens rygg og brystside, med mindre tall på draktens brystside.

LEGGSKINNER:

- Må dekkes helt av strømper
- Må være av tillatt materiale (gummi, plast eller liknende)
- Må gi tilstrekkelig beskyttelse

MÅLVAKTER:

- Målvakten kan benytte lange bukser
- Hver målvakt skal ha farger som skiller han fra de andre spillere og dommere
- Om en utespiller erstatter målvakten må keepertrøyen som bæres av spilleren være merket med spillerens opprinnelige nummer

REGELBRUDD/STRAFF:

For brudd mot denne regel:

- Den feilende spiller beordres av dommeren til å forlate spillebanen for å rette på eller

komplimentere sitt utstyr. Spilleren kan ikke returnere til spillebanen før noen av dommerne har kontrollert at utstyret er i orden.

IGANGSETTELSE AV SPILLET:

Om dommeren stopper spillet for å advare spilleren: Spillet gjenopptas med et indirekte frispark fra det sted ballen var når dommere stoppet spillet.

OFFISIELLE BESLUTNINGER:

Spillere kan ikke vise undertrøyer med slagord eller reklame. En spiller som tar av seg spillertrøyen for å vise slagord eller reklame, skal bestraffes av turneringens myndighet.

REGEL 5 – DOMMEREN OG ANDREDOMMEREN

DOMMERENS MYNDIGHET:

Alle kamper skal ledes av to dommere. Dommerne har myndighet til å håndheve spillereglene fra det øyeblikk de trer inn i det lokale der kampen skal dømmes til han forlater samme lokale.

Begge dommerne benytter fløyte.

Under kamp beveger andredommeren seg på motsatt side av banen fra dommeren.

MYNDIGHETER OG PLIKTER:

- håndheve spillereglene
- la spillet fortsette hvis det lag som en forseelse er begått mot, har fordel av det og straffe den opprinnelige overtredelsen hvis den forventede fordel ikke oppstår.
- Føre opplysninger om kampen og sende kamprapport til turneringens myndighet som inneholder informasjon om disiplinære reaksjoner mot spillere og eller ledere, samt andre hendelser som skjer før, under eller etter kamp.
- Fungere som tidtaker om dette ikke finnes på plass
- Stoppe, gjøre opphold og stoppe kampen ved brudd mot spillereglene ved noen form av forstyrrelser fra utenforstående
- Foreta disiplinære reaksjoner mot spillere som gjør seg skyldig i regelbrudd som skal bestraffes med advarsel eller utvisning
- Se til at ingen utenforstående trer inn på spillebanen
- Stoppe kampen, om etter dommerens mening, en spiller er alvorlig skadet og se til at spilleren flyttes fra spillebanen
- La spillet fortsette til ballen er ute av spill, om etter dommerens mening, spilleren ikke er alvorlig skadet
- Se til at ballen er i samsvar med regel 2

DOMMERENS BESLUTNINGER:

Dommerens avgjørelse vedrørende fakta i kampen anses som endelige. Dommeren og andredommeren kan bare endre sine beslutninger om de innser at de har gjort en feil, forutsatt at spillet ikke er gjenopptatt eller kampen avsluttet.



OFFISIELLE BESLUTNINGER:

1. Om dommerne og andredommeren samtidig gir signal for ett regelbrudd og de ikke er enige om hvilket lag som skal bestraffes, skal dommerens beslutning gjelde.
2. Både dommer og andredommer har myndighet til å advare og vise ut spillere, men er de ikke enige skal dommerens avgjørelse gjelde.

REGEL 6 – TIDTAKERE OG TREDJEDOMMERE

OPPGAVER:

Tidtaker og tredjedommer plasseres utenfor sidelinjen, ved midtlinjen og på samme side som innbytteområdet. De skal utstyres med passende klokke (kronometer) og nødvendig utstyr til å indikere akkumulerte regelbrudd. Klokken og utstyret skal fremskaffes av det forbund, krets hvor kampen spilles.

TIDTAGEREN:

- påser at kampen spilles etter bestemmelsene i regel 7 gjennom å:
 - starte klokken når ballen er i spill
 - stoppe klokken når ballen er ute av spill
 - starte klokken etter innspark, målkast, hjørnespark, frispark, straffespark, yttre straffespark, time-out eller dropp
- kontrollere en – minutters time-out
- kontrollere 2 minutters effektive tiden når en spiller vises ut



- markere slutten på 1. omgang, slutten på kampen, slutten på ekstraomganger og avslutningen av time-outer med en annen fløyte eller signal som skiller seg fra dommerens fløyte.
- Føre oversikt over alle time-out som hvert lag har igjen og informere lag og dommere om dette, samt gi tillatelse til en time-out når dette ønskes av noen av lagene (regel 8)
- Føre oversikt om de 5 første akkumulerte regelbrudd begått av de respektive lag registrert av dommerne i hver og en av omgangene og gi signal når det femte akkumulerte regelbrudd begås av det enkelte lag.

TREDJEDOMMEREN:

Tredjedommeren assisterer tidtageren , og:

- Fører oversikt om de 5 første akkumulerte regelbrudd begått av de respektive lag registrert av dommerne i hver og en av omgangene og gi signal når det femte akkumulerte regelbrudd begås av det enkelte lag.
- Føre oversikt over avbrudd i spillet og årsakene til dette
- Notere nummer på spillerne som gjør mål
- Notere navn og nummer på spillere som får advarsel eller vises ut
- Gi tilleggsinformasjon som er betydningsfull før kampen

Om tidtaker eller tredjedommer gjør seg skyldig i unødvendig inngripen eller utilbørlig oppførsel skal dommeren ta fra han oppdraget, og se til at han erstattes og rapportere dette til kampens myndighet.

Om dommeren eller andredommer skades, skal tredjedommeren erstatte andredommeren.

OFFISIELLE BESLUTNINGER:

1. I internasjonale kamper er oppnevning av tidtaker og tredjedommer obligatorisk.
2. I internasjonale kamper skal klokken (kronometer) inneholde alle nødvendige funksjoner (nøyaktig tidtaking, mulighet for å ta tiden på 2 minutters for 4 spillere samtidig og for registrering av akkumulerte regelbrudd i hver omgang)

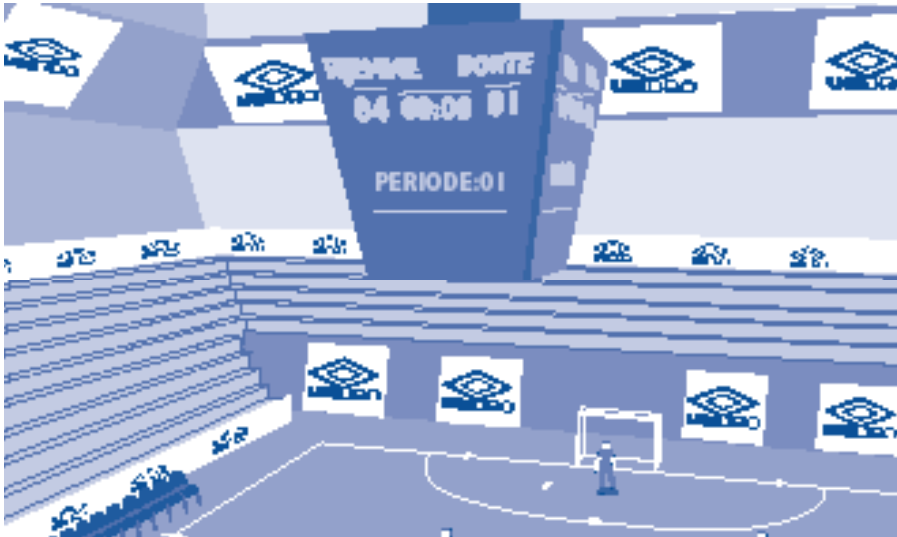

REGEL 7 – SPILLETIDER

OMGANGER:

En kamp spilles over 2 omganger a 20 minutter. Tidtakingen gjøres av en tidttaker, hvor oppgaver er definert i regel 6. Spilletiden i hver omgang kan forlenges for å muliggjøre at straffespark utføres korrekt.

Tidstakeren indikerer slutten av hver omgang med en annen fløyte eller et signal som skiller seg fra dommerens fløyte.

Etter å ha hørt tidstakerens signal markerer en av dommerne slutten av omgangen ved å benytte sin egen fløyte, men ved å være

oppmerksomme på følgende:

Tillegg i tid skal gjøres for å kunne fullføre et straffespark eller direkte frispark fra det 6.akkumulerte frisparket i hver omgang eller ved slutten av ekstraomgangene.

Hvis ballen har blitt sparket mot et av målene, må dommerne avvente utfallet før tidstakeren og dommeren markerer med signal omgangens slutt. Omgangen avsluttes når:

- ballen går direkte inn i mål og et mål er scoret
- ballen forlater spillbanen
- ballen berører målvakt, målstanger, krysser tverrliggeren og, mållinjen, og et mål er scoret
- forsvarende keeperen stopper ballen, eller den returnerer fra målstenger eller tverrliggeren, og mål ikke er scoret.

Hvis det ikke er begått en forseelse som krever at et direkte frispark eller straffespark må tas på nytt, og hvis ingen av lagene under ballens bevegelse begår en forseelse som straffes med et direkte frispark, med start fra det sjettede akkumulerte frisparket eller et straffespark, vil perioden avsluttes dersom ballen berører en annen spiller enn målvakten etter at den har blitt sparket mot motstanderens mål.

TIME-OUT:

Lagene har rett til å be om en 1 minutters time-out i hver omgang.

Følgende vilkår gjelder for en time-out:

- Laglederne kan be om en 1 minutters time-out hos tidtaker
- En 1 minutters time-out kan bes om når som helst, men kun når laget som har ballen ber om time-out.
- Tidttaker gir tillatelse til time-out når ballen er ute av spill med en fløyte eller signal som skiller seg fra dommernes fløyte

- Spillerne kan oppholdeseg på eller utenfor banen. Alle innbyttere må oppholde seg utenfor banen. Leder må gi instruks fra sidelinjen ved benken, uten og gå inn på banen.
- Ett lag som ikke ber om time-out i 1. omgang, har fortsatt kun krav på en time-out i 2. omgang

PAUSE:

Halvtidspausen skal ikke overstige 15 minutter

OFFISIELLE BESLUTNINGER:

Om tidtakere ikke er oppnevnt, skal lederen be om time-out hos dommerne

Om turneringsbestemmelsene sier at det skal spilles ekstra tid etter ordinær spilletid, er det ikke tillatt med time-out i ekstraomgangene.

REGEL 8 – SPILLETS BEGYNNELSE OG GJENOPPTAGELSE

FORBEREDELSE:

Myntkast gjøres og det lag som vinner dette bestemmer hvilket mål de vil spille mot i første omgang.

Det andre laget gjør avspark ved kampens begynnelse.

Det lag som vinner myntkastet tar avspark ved starten på 2. omgang.

Ved starten på 2. omgang bytter lagene side og spiller mot de motsatte målene.

AVSPARK:

Avspark er en måte å starte og gjenoppta spillet:

- Ved kampens begynnelse
 - Når mål er gjort
 - Ved starten på 2. omgang
 - Ved starten på hver ekstraomgang der det benyttes
- * Mål kan ikke gjøres direkte fra avspark.

IGANGSETTELSE:

- Alle spillere skal være på egen banehalvdel
- Motspillerne til det lag som tar avspark skal være minst 3 meter fra ballen til den er i spill
- Ballen skal ligge stille på midtpunktet
- Dommeren skal gi signal ved igangsettelse
- Ballen er i spill når den er berørt og går fremover
- Spilleren som tar avspark får ikke berører ballen for 2. gang før den er berørt av annen spiller

Når et lag har gjort mål skal det andre laget ta avspark.

REGELBRUDD/STRAFF:

Om den som tar avsparket berør ballen for 2. gang uten at den har vært berørt av andre spillere, skal et indirekte frispark til motstanderlaget fra det sted spilleren berørte ballen.

Om regelbruddet begås i motstanderens straffeområde skal det indirekte frisparket tas fra straffeområdeslinjen på den plassen nærmest der regelbruddet ble begått.

Om den som tar avsparket berører ballen med hendende etter at den er spilt, men før den er berørt av en annen spiller:

- Motstanderlaget tildeles et direkte frispark fra det sted forseelsen ble begått.

Ved andre regelbrudd mot denne regel skal avspark tas på nytt.

DROPP:

Dropp er en måte å gjenoppta spillet på etter tilfeldig avbrudd som er nødvendig da ballen er i spill, og av enhver annen årsak som ikke er nevnt i spillereglene.

IGANGSETTELSE:

Dommeren skal slippe ballen på den plass den befant seg når spillet ble stoppet, utenom om når ballen er i straffeområdet, da ballen skal droppes på straffeområdeslinjen på den plass nærmest der ballen var når spillet ble stoppet.

REGELBRUDD/STRAFF:

Ny dropp foretas:

- om ballen berøres av en spiller før ballen er i gulvet
- om ballen går ut av spillebanen etter å ha vært i kontakt med gulvet uten at den er berørt av noen spillere

REGEL 9 – BALLEN I OG UTE AV SPILL

SPESIALTILFELLE

Et frispark til det forsvarende lag innen eget straffesparkområde kan tas fra valgritt sted innen straffeområde.

Et indirekte frispark til det angripende lag innen motstanderens straffeområde må legges på straffeområdeslinjen på den plass som er nærmest der regelbruddet inntraff.

En dropp for å gjenoppta spillet må gjøres på straffeområdeslinjen på den plass nærmest der ballen var da spillet ble stoppet.

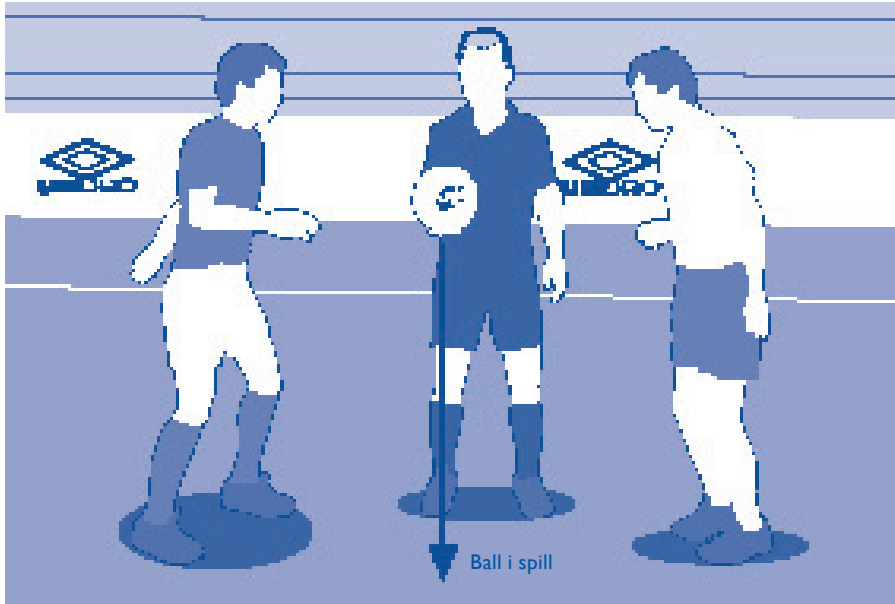

BALL UTE AV SPILL:

Ballen er ute av spill når:

- hele ballen har passert mållinjen eller sidelinjen på gulvet eller i luften
- spillet har blitt stoppet av dommerne
- den treffer taket

BALL I SPILL:

Ballen er i spill ved alle andre tilfeller, inklusive når:

- den spretter fra en målstolpe eller tverrligger inn på banen
- den treffer noen av dommerne når de er på banen

OFFISIELLE BESLUTNINGER:

Når en kamp spilles innendørs og ballen treffer taket, skal spillet gjenopptas med innspark til motstanderlaget til det lag som sist berørte ballen. Innsparket tas fra det punkt på sidelinjen som er nærmest der ballen treffer taket.

REGEL 10

REGEL 10 – HVORDAN MÅL GJØRES

MÅL:

Mål er gjort når hele ballen har passert over mållinjen mellom stengene og under tverrliggeren., dersom ikke annet fremgår av spillereglene, eller om ballen er blitt kastet, båret eller forsettlig slått med hånden eller armen av en spiller på det angripende lag, inkludert målvakten.

VINNENDE LAG:

Det lag som har gjort flest mål i løpet av kampen er vinner. Om begge gjør like mange mål eller om ingen mål gjøres, er kampen uavgjort.

TURNERINGSBESTEMMELSER:

I uavgjorte kamper kan turneringsbestemmelsene beskrive om ekstraomganger eller straffesparkkonkurranse skal benyttes for å kåre en vinner av kampen.

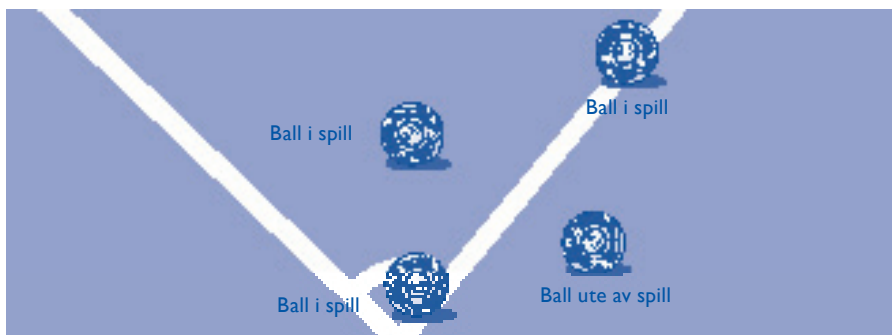

REGEL 11- OFFSIDE

OFFSIDE PRAKTISERES IKKE I FUTSAL

REGEL 12– FEIL OG OVERTREDELSE

DIREKTE FRISPARK

Et direkte frispark tildeles motstanderlaget om en spiller begår noen av følgende 6 forseelser på en måte som etter dommerens skjønn uforsiktig, hensynsløst eller med unødvendig stor kraft:

- sparkes eller forsøke å sparke en motspiller
- feller eller forsøke å felle en motspiller
- hopper på en motspiller
- angriper en motspiller – også med skulderen
- slår eller forsøker å slå en motspiller
- dytter en motspiller

Et direkte frispark til dels også motstanderlaget om en spiller begår noen av følgende fem regelbrudd:

- holder en motspiller
- spytter på motspiller
- Takler en spiller umotivert.
- Treffer motspiller før ballen i sitt forsøk på å spille ballen
- Med vilje berører ballen med hendene, unntatt målvakten innefor eget straffesparkområde.

Ovennevnte forseelser er akkumulerte regelbrudd.

STRAFFESPARK:

Straffespark dømmes om noen av regelbruddene ovenfor begås av en spiller innenfor eget straffeområde, uansett ballens posisjon, forutsatt at den er i spill.

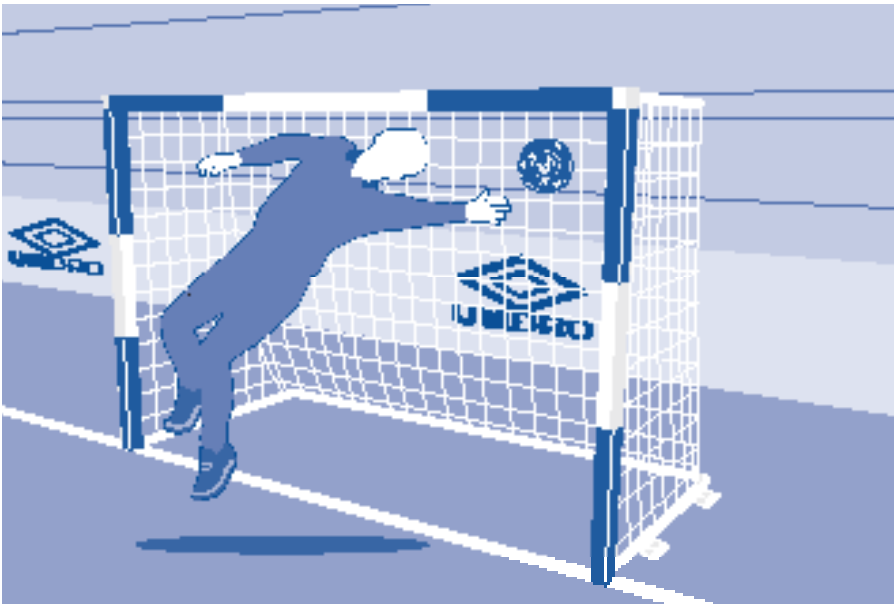

INDIREKTE FRISPARK:

Et indirekte frispark tildeles motstanderlaget om målvakten begår noen av følgende regelbrudd:

- Etter å ha satt ballen i spill får den tilbake på egen bane halv del fra en medspiller uten at ballen er berørt av en motspiller
- Berører ballen med hendene om den forsettlig er spilt til vedkommende fra en medspiller
- Berører ballen med hendene etter å ha fått den direkte fra et innspark utført av en medspiller
- Har ballen under kontroll med føttene eller hendene i mer enn 4 sekunder innen ballen frigjøres

Et indirekte frispark tildeles også motstanderlaget fra det sted forseelsen skjedde om det etter dommerens mening, en spiller:

- Spiller på en farlig måte
- Forsettlig legger hindring i veien for motstander når ballen ikke spilles
- Hindrer målvakten fra å sette ballen i spill.
- Glidetaklinger er ikke tillatt, og bestraffes med indirekte frispark til motstanderlaget.
- Begår noen annen forseelse, som ikke tidligere er nevnt i regel 12, og spillet er stoppet for å advare eller vise ut en spiller

Det indirekte frisparket tas fra det sted forseelsen skjedde, om det ikke var i straffefeltet, da det indirekte frisparket tas fra det stedet på straffeområdeslinjen nærmest der forseelsen skjedde.

DISIPLINÆRE BESTRAFNINGER:

Gule og røde kort kan kun vises til spillere og innbyttere.

Dommerne har myndighet å tildele disiplinære reaksjoner til spillere fra det øyeblikk de trer inn på spillebanen og til de forlater spillebanen etter sluttsignal.

FORSEELSER SOM SKAL GI GULT KORT:

En spiller skal advares og vises gult kort om han begår noen av følgende forseelser:

- Gjør seg skyldig i usportslig opptreden
- ved ord eller handling viser seg uenig i avgjørelser
- gjentatte overtredelser av spillereglene
- hindrer gjenopptakelse av spillet
- unnlater å respektere foreskrevet avstand når spillet gjenopptas ved frispark eller hjørnespark
- inntretr eller gjeninntretr på spillebanen uten dommerens samtykke
- med forsett forlater spillebanen uten dommerens samtykke

UTVISNING:

En spiller skal utvises og gis det røde kortet om vedkommende gjør seg skyldig i noen av følgende forseelser:

- alvorlig brudd på spillereglene
- voldsom opptreden
- spytter på en motspiller eller en hver annen person
- fratar motparten et mål eller en klar scoringssjansje ved forsettlig bruk av hånden (gjelder ikke målvakt i eget straffesparkfelt)
- fratar motparten, som beveger seg mot forsvarende spillers mål, en klar scoringssjansje ved å begå en forseelse som skal straffes med frispark eller straffespark
- bruker fornærmende eller krenkende eller grovt språkbruk og/eller gestikulering
- blir tildelt sin andre advarsel i samme kamp

En innbytter utvises hvis vedkommende gjør seg skyldig i følgende forseelse:

Fratar motstanderen en åpenbar scoringssjansje.

OFFISIELLE BESLUTNINGER:

En spiller som er blitt utvist får ikke delta i pågående kamp, han kan heller ikke sitte på innbyttebenken men skal forlate banens nærhet. En innbytte spiller kan delta på laget 2 minutter etter at med spilleren ble vist ut, om ikke det er scoret mål i løpet av de 2 minuttene og tidtaker har gitt tillatelse til ny spiller å delta. I slike tilfeller gjelder:

- om det er 5 spillere mot 4 og det laget med flest spillere lager mål, kan laget med 4 spillere sette inn sin femte spiller.
- Om begge lagene spiller med 4 spillere og det lages mål, fortsetter begge lagene med 4 spillere.
- Om det er 5 spillere mot 3, eller 4 mot 3, og det laget som har flest spillere gjør mål, får lagte med 3 spillere kun sette inn en ny spiller.
- Om begge lagene spiller med 3 spillere og det lages mål, fortsetter begge lagene med samme antall spillere
- Om laget som har færrest spillere scorer, fortsetter kampen uten å endre antall spillere.

Innenfor de begrensinger i regel 12 som gjelder, kan en spiller spille ballen til sin egen målvakt ved å benytte hode, bryst eller kne osv., om ballen allerede har blitt berørt av en motspiller. Om en spiller, bevisst omgår denne regel mens ballen er i spill, gjør spilleren seg skyldig i usportslig opptreden. Vedkommende skal advares og gis gult kort og et indirekte frispark tildeles motstanderlaget på det stedet forseelsen skjedde.

Ved slike hendelser er det uten betydning om målvakten rører ballen med hendene eller ikke, fordi regelbruddet er begått av spilleren gjennom å forsøke å omgå regelen og den

REGEL 12

intensjon.

En takling som utsetter motstanderen for fare, skal straffes som alvorlig brudd på spillereglene.

Enhver filming på spillebanen, som er gjort for å lure dommerne, skal bestraffes som usportslig opptreden.

En spiller som tar av seg sin trøye skal straffes for usportslig opptreden.

REGEL 13 – FRISPARK

FRISPARKSTYPER:

Frispark kan være direkte eller indirekte.

DIREKTE FRISPARK:

Om et direkte frispark skytes direkte i motstanderens mål, skal det dømmes mål.

INDIREKTE FRISPARK:

Mål kan kun gjøres om ballen er berørt av annen spiller før den går i mål.

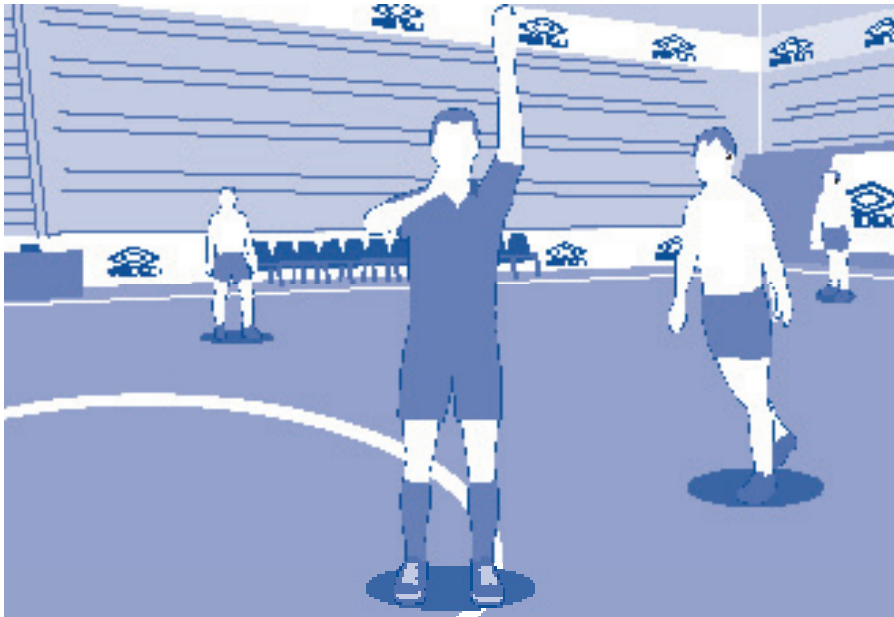

FRISPARKSTEDET:

- Alle motspillere må være minst 5 meter fra ballen til den er i spill. Når det forsvarende laget har frispark i eget straffeområde, må alle motspillere være utenfor straffeområde.
- Ballen er i spill når den er spilles ut av straffeområdet.

REGELBRUDD/STRAFF:

Om en motspiller er nærmere ballen enn 5 meter når frisparket tas:

- Skal sparket tas om igjen

Om den som tar frisparket berører ballen pånytt, etter at den er i spill, uten at den er berørt av annen spiller:

- Motstanderlaget tildeles indirekte frispark fra det sted forseelsen ble begått.
Om forseelsen skjedde i straffeområdet skal frisparket tas fra den plass på straffeområdeslinjen som er nærmest der forseelsen skjedde.

Om det laget som er tildelt frispark drøyer mer enn 4 sekunder med å ta det:

- Skal et indirekte frispark tildeles motstanderlaget

TENGNING:

Direkte frispark:

- Dommeren holder en arm horisontalt pekende i den retning frisparket skal tas. Om regelbruddet regnes som akkumulert regelbrudd skal dommeren peke mot bakken med den andre hånden, slik at tredjedommer eller annen funksjonær blir oppmerksom på at det regnes som akkumulert regelbrudd.

Indirekte frispark:

- Dommeren markerer indirekte frispark med å strekke armen over hodet. Han skal holde armen i denne posisjon til sparket er tatt og ballen er berørt av annen spiller eller er ute av spill.

REGEL 13– AKKUMULERTE REGELBRUDD

- De regelbrud som bestraffes med direkte frispark etter regel 12
- De fem første akkumulerte regelbrudd begått av respektive lag i hver omgang skal noteres på kamprapporten.

Dommerne kan tillate at spillet fortsetter ved å benytte fordelsregelen om laget ikke har begått fem akkumulerte regelbrudd og motstanderlaget ikke hindres en åpenbar målsjanse.

Om de anvender fordelsregelen må dommerne signalisere et akkumulert regelbrudd til tidtaker og tredjedommer, så snart ballen er ute av spill.

Om det spilles ekstraomganger, regnes akkumulerte regelbrudd fra 2. omgang fortsatt. Alle akkumulerte regelbrudd i ekstraomgangene legges til de totale fra 2. omgang.

FRISPARKSTEDET:

For de fem første akkumulerte forseelser registrert for hvert av lagene i hver omgang:

- Spillerne i motstanderlaget kan stille en mur som forsvar ved frisparket
- Alle motspillere må være minst 5 meter fra ballen til ballen er i spill.
- Mål kan gjøres direkte fra dette frispark.



REGEL 13

Med start fra det sjette akkumulerte regelbrudd som registreres i hver omgang:

- Spillerne i motstanderlaget kan ikke lage en mur som forsvar ved frispark
- Spilleren som tar frisparket skal være tydelig identifisert
- Målvakten må være i sitt straffeområde og minst 5 meter fra ballen.
- Alle andre spillere må befinne seg utenfor straffeområde og bake en tenkt linje som går gjennom ballen og parallell med mållinjen. De må være minst 5 meter fra ballen og får ikke hindre spilleren som tar frisparket. Ingen spillere kan overskride den tenkte linje til ballen er berørt eller spilt.

IGANGSETTELSE (FOR DET SJETTE OG PÅFØLGENDE AKKUMULERTE REGELBRUDD)

- Spilleren som tar frisparket må spille ballen i den hensikt å gjøre mål og får ikke sentre ballen til noen annen spiller
- Når frisparket tas, får ingen annen spiller berøre ballen før den er berørt av målvakten eller returnert fra stang eller tverrligger, eller har gått ut av banen.
- Om en spiller begår lagets sjette regelbrudd på motstanderens banehalvdel eller på sin egen halvdel foran en tenkt linje som går gjennom det ytre straffepunktet 10 m fra mållinjen og er parallell med midtlinjen, skal frisparket tas fra det ytre straffepunktet. Det ytre straffepunktet beskrives i regel 1. Frisparket skal utføres i henhold til vilkårene under punktet ”Frisparkstedet”.
- Om en spiller begår lagets sjette regelbrudd på sin egen banehalvdel mellom 10 m linjen og mållinjen, kan laget som er tildelt frisparket velge om de vil ta det fra yttre straffepunkt eller fra det sted forseelsen ble begått.
- Tillegg i tid skal gjøres for å kunne fullføre et frispark ved sluttet av hver omgang eller ved slutten av ekstraomgangene.
- Om kampen fortsetter med ekstraomganger skal alle regelbrudd fra andre omgang fortsette å telle med under ekstraomgangene.

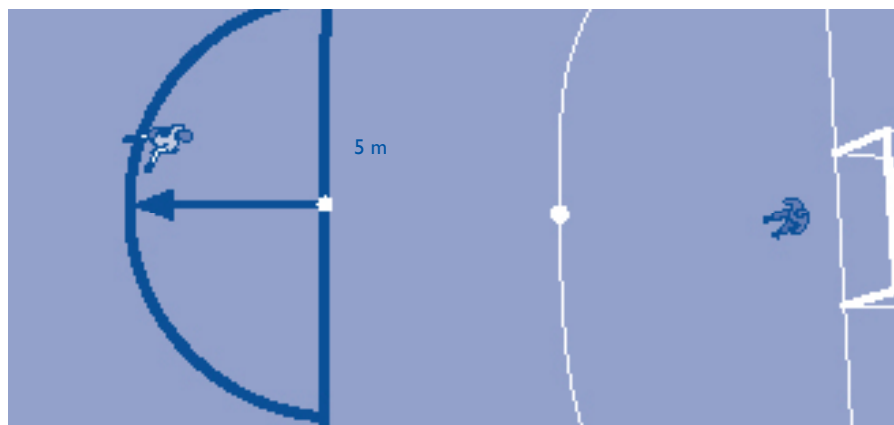

REGELBRUDD/STRAFF:

Om en forsvarsspiller bryter denne regel:

- Frisparket tas om ballen ikke går i mål.
- Frisparket tas ikke om, om ballen går i mål.

Om en medspiller til den som tar sparket bryter denne regel:

- Frisparket tas om igjen, om ballen går i mål.
- Om ballen ikke går i mål, skal dommeren stoppe spillet og gjenoppta spillet med et indirekte frispark til det forsvarende lag fra det sted regelbruddet ble begått.

Om spilleren som tar frisparket bryter denne regel etter at ballen er i spill:

- Et indirekte frispark tildeles motstanderlaget fra det sted forseelsen ble begått. Om forseelsen skjedde i straffeområdet, skal det indirekte frispark tas fra den plass på straffeområdeslinjen nærmest der regelbruddet ble gjort.

Om en spiller fra det forsvarende lag og en spiller fra det angripende lag bryter denne regel:

- Frisparket tas om igjen

Om ballen treffer en gjenstand etter at den er spilt fremover:

- Frisparkes tas om igjen.

Om ballen returnerer tilbake fra målvakten, stolpen eller tverrligger og deretter treffer en gjenstand:

- Dommeren stopper spillet og gjenopptar spillet med dropp der ballen traff gjenstanden

REGEL 14 – STRAFFESPARK

STRAFFESPARK:

Et straffespark dømmes mot det lag som begår noen av forseelsene som gir direkte frispark (regel 12), når forseelsen skjer innen for eget straffeområde og ballen er i spill. Mål kan gjøres direkte fra straffespark.

Tillegg i tid gjøres ved slutten av hver omgang eller ved slutten av hver ekstraomgang for å kunne fullføre straffesparket.

BALLENS OG SPILLERNES PlassERING:

Ballen:

- Legges på straffemerket

Spilleren som utfører straffesparket:

- Skal være tydelig identifisert

Målvakten på motstanderlaget:

- Skal stå på sin mållinje mellom stengene og være vendt mot straffeeksekutøren til ballen er spilt

Øvrige spillere utenfor straffeeksekutøren plasseres:

- På spillebanen
- Utenfor straffeområdet
- Bak eller på høyden av straffemerket
- Minst 5 meter fra straffemerket

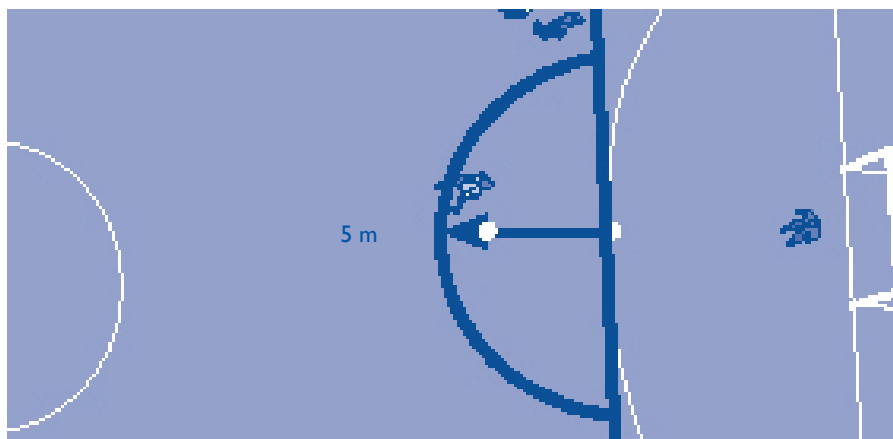

UTFØRELSE AV STRAFFESPARKET:

- Spilleren som tar straffen må spille ballen fremover
- Vedkommende kan ikke røre for andre gang uten at ballen er berørt av andre spillere
- Ballen er i spill når den er spilt fremover

Mål skal dømmes når ballen passerer mållinjen mellom stengene og under tverrliggeren. Dette gjelder også om ballen berører en eller begge stenger og/ eller tverrligger eller målvakt når straffespark tas i ordinær tid eller ved tilleggs tid ved halv tid, full tid eller ekstraomganger for å kunne fullføre et straffespark.

REGELBRUDD/STRAFF:

De tidligere nevnte regelbrudd/bestrafninger for direkte frispark fra det sjette akkumulerte regelbrudd gjelder også for straffespark.

REGEL 15 – INNSPARK

INNSPARK:

Innspark er en måte å gjenoppta spillet på.

Mål kan ikke gjøres direkte fra innspark.

Et innspark tildeles om:

- Når hele ballen har passert over sidelinjen enten på gulvet eller i luften, eller når den treffer taket
- Fra det sted den passerer sidelinjen
- Til det laget som sist ikke berørte ballen

UTFØRELSE

UTFØRELSE

Ballen

- Må ligge stille på sidelinjen, eller utenfor sidelinjen der ballen gikk ut, men ikke mer enn 25 cm fra sidelinjen.
- Kan spilles i alle retninger, inn på banen.

Spilleren som tar innsparket

- Må ha deler av føttene på sidelinjen eller på gulvet utenfor sidelinja når ballen spilles.

Spillere på forsvarende lag

- Må være minst fem meter fra ballen.

IGANGSETTELSE:

- Spilleren som tar innsparket må gjøre det innen 4 sekunder etter å ha fått ballen
- Spilleren som utfører innsparket kan ikke berøre ballen for andre gang, før den er berørt av annen spiller.
- Ballen er i spill umiddelbart etter den er spilt og beveget seg

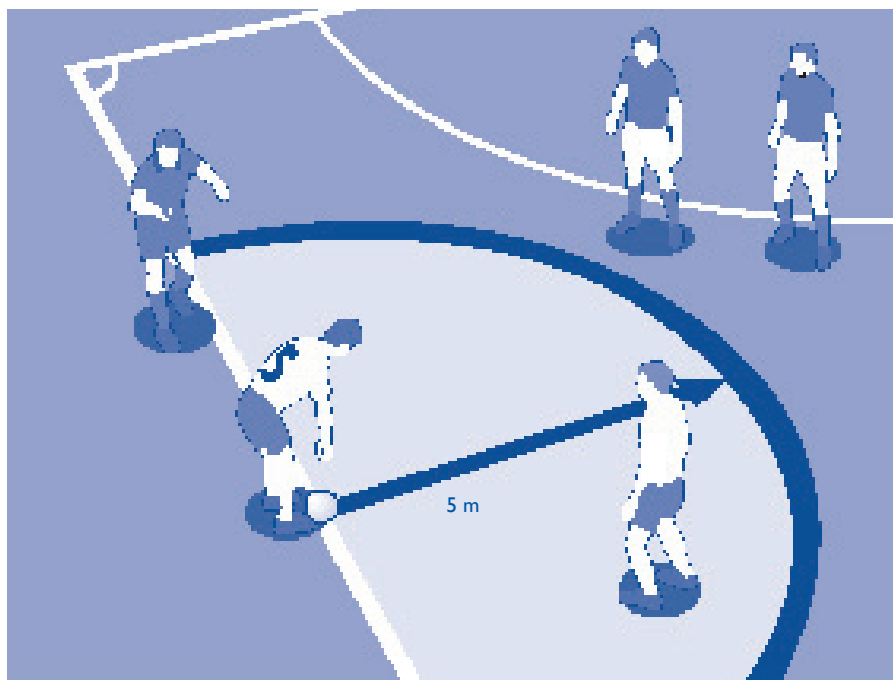

REGELBRUDD/STRAFF:

Et indirekte frispark tildeles motstanderlaget om:

- Spilleren som tar innsparket berører ballen for andre gang før den er berørt av annen spiller. Det indirekte frisparket tas fra det sted forseelsen skjedde. Om forseelsen skjedde i straffeområdet skal det indirekte frispark tas fra straffeområdeslinjen nærmest der forseelsen skjedde.

Innsparket tildeles motstanderlaget om:

- Innsparket utføres feil
- Innsparket tas fra annet sted enn der ballen passerte sidelinjen
- Innsparket ikke tas innen 4 sekunder etter spilleren har fått ballen
- Ethvert annet brudd på denne regel

* Innsparket tas om igjen om en motspiller er nærmere ballen enn 5 meter når innsparket tas, og spilleren som står nærmere enn 5 meter tildeles gult kort

REGEL 16 – MÅLKAST

MÅLKAST:

Målkast er en måte å gjenoppta spillet på.

Mål kan ikke gjøres direkte på målkast

Målkast dømmes:

- Når hele ballen, etter sist å ha blitt berørt av spiller på det angripende lag, passerer over mållinjen, enten på gulvet eller i luften, og mål ikke er gjort i henhold til regel 11.

IGANGSETTELSE:

- Ballen skal kastes fra valgfri plass innenfor straffeområdet av målvakten på det forsvarende lag.
- Motspillere må være utenfor straffeområdet til ballen er i spill.
- Målvakten kan ikke spille ballen for andre gang på egen bane halv del før den er berørt av motspiller.
- Ballen er i spill når den er kastet ut av straffeområdet.

REGELBRUDD/STRAFF:

Om ballen ikke kastes direkte ut av straffesparkfeltet:

- Målkast tas på nytt, men 4 sekundersregelen startes ikke på nytt, og tellingen fortsetter når keeperen er klar til å utføre nytt målkast.

Om, når ballen er i spill, målvakten berører ballen for andre gang uten at en annen spiller har berørt ballen.

- Et indirekte frispark tildeles motstanderlaget fra det sted forseelsen ble begått. Om regelbruddet ble begått i straffeområdet, skal det indirekte frispark tas fra straffeområdeslinjen nærmest der forseelsen skjedde.

Om, når ballen er i spill, målvakten får ballen tilbake fra en medspiller:

- Et indirekte frispark tildeles motstanderlaget fra straffesområdeslinjen på det sted nærmest der målvakten mottok ballen med hendene.

Om et målkast ikke tas innen 4 sekunder etter at målvakten har fått ballen:

- Et indirekte frispark tildeles motstanderlaget som tas fra straffeområdeslinjen på det sted nærmest der forseelsen skjedde.

REGEL 17 – HJØRNESPARK

Hjørnespark er en måte å gjernoppta spillet på.

Mål kan gjøres direkte fra hjørnespark, men kun i motstanderens mål.

ETT HJØRNESPARK DØMMES:

- Når hele ballen, etter sist å ha berørt en spiller på det forsvarende lag, passerer mållinjen enten på gulvet eller i luften, utenfor målstengene og/eller over tverrliggeren.

IGANGSETTELSE:

- Ballen plasseres innen hjørnesirkelen ved nærmeste hjørne.
- Mottspillere skal være minst 5 meter fra ballen til ballen er i spill.
- Ballen skal spilles av en spiller på det angripende laget.
- Ballen er i spill når den er spilt og beveget seg.
- Den som tar hjørnesparket kan ikke spille ballen for annen gang før den er berørt av annen spiller.

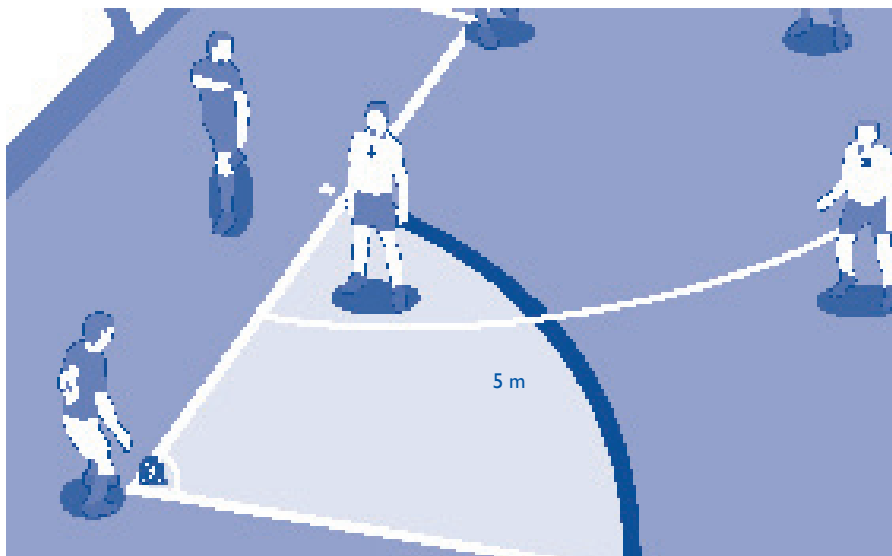

REGELBRUDD/STRAF

Et indirekte frispark tildeles motstanderlaget om;

- Spilleren som tar hjørnesparket spiller ballen for andre gang før den er berørt av annen spiller. Det indirekte frisparket tas fra den plass der forseelsen skjedde.
- * Hvis hjørnesparket ikke tas innen fire sekunder etter at spilleren som skal ta hjørnesparket har fått ballen, skal det dømmes målkast til motstanderlaget.

FOR ØVRIGE REGELBRUDD:

- Hjørnesparket tas om igjen. Dersom forseelsen er gjort av en spiller på det laget som er tildelt hjørnespark, startes ikke 4 sekundersregelen på nytt, men tellingen fortsetter når spilleren er klar til å utføre nytt hjørnespark.

DOMMERTEGN:



Indirekte frispark



4-sekunderstegn



5. akkumulerte regelbrudd

DOMMERTEGN:



Avspark



Fordel



Direkte frispark

DOMMERTEGN:



Advarsel



Utvisning



Time-out



Norges Fotballforbund

0840 Oslo

Besøksadresse: Ullevaal Stadion, Sognsveien 75J

Telefon: (+47) 04420. Telefax: (+47) 21 02 93 01

www.fotball.no